

COGNEX

DataMan[®] 470 シリーズ クイックリファレンス(本書)

2020 4月 09



注意事項

人体への障害や機器の損傷を防ぐために、Cognex製品の設置時には次の注意事項を厳守してください。

- リーダは、ULまたはNRTL規格に準拠した2A以上の最低定格出力24VDC、短絡定格電流最大8A以下、電力定格最大100VA以下、クラス2またはLPS (Limited Power Source) による電源供給を必要とします。それ以外の電源を使用すると、火災や感電の危険性が生じ、コンポーネントに損傷を与える原因となります。必要に応じて、国および地域の配線規格および規則に従ってください。
- 高電流配線や高電圧電源を避けてケーブルやワイヤを配線し、過電圧、回線ノイズ、静電気放電 (ESD)、電力サージ、その他の電源異常起因した損傷や誤作動のリスクを軽減してください。
- 過度の熱、ほこり、水分、湿度、衝撃、振動、腐食性物質、可燃性物質、静電気などにさらされる環境下に、Cognex製品を設置しないでください。
- 画像センサーにレーザー光を当てないでください。レーザー光の直射や反射により、画像センサーが壊れる恐れがあります。使用上やむを得ず画像センサーにレーザー光が当たる場合は、レーザーの波長に合わせたレンズフィルタを装着することをお勧めします。詳細については、お近くのインテグレータ、もしくはアプリケーション担当エンジニアにご相談ください。
- 各種規格関連団体からの明示的な了承なしに変更、改造を行った場合は、本機器の使用権を失う可能性があります。
- サービスループはケーブル接続に付属しています。
- ケーブルの曲げ半径はコネクタから最低152.4 mm (6インチ) 離れた位置にする必要があります。ケーブル径の10倍に満たない小さな曲げ半径やサービスループを設けた場合、ケーブルのシールドの劣化、ケーブルの損傷または磨耗がより短期間に生じることがあります。

- このデバイスは、本マニュアルの指示に従って使用してください。
- すべての仕様は参照目的でのみ掲載されており、予告なしに変更される場合があります。

製品概要

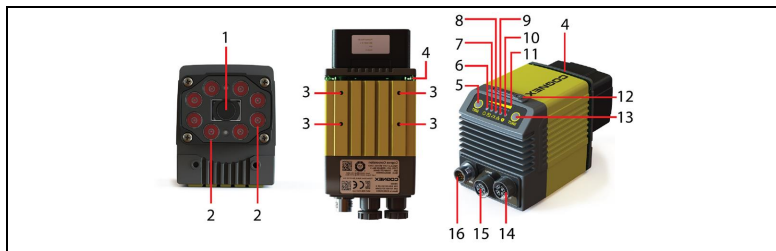

1	レンズ
2	LED 照明 クラスタ
3	取り付け穴 (M3 x 5mm)
4	インジケータリング照明
5	トリガボタン
6	電源
7	登録状態
8	読み取り/読み取り無効 インジケータ
9	ネットワーク
10	エラー
11	ピークメーター
12	SD カードスロット
13	チューニングボタン

14	イーサネット
15	外部照明制御
16	電源、入出力、RS-232

DataMan 470 シリーズのアクセサリ

レンズのオプションとカバー



アクセサリ		DM474	DM475
8 mm F5.6 固定絞りレンズ	LEC-CFF08-F5.6		✓
12 mm F8 固定絞りレンズ	LEC-CFF12-F8		
16 mm F8 固定絞りレンズ	LEC-CFF16-F8		
25 mm F8 固定絞りレンズ	LEC-CFF25-F8		
35 mm F8 固定絞りレンズ	LEC-CFF35-F8		
40 mm F8 固定絞りレンズ	LEC-CFF40-F8		
50 mm F8 固定絞りレンズ	LEC-CFF50-F8		
リキッドレンズモジュールとプレフォーカスレンズ (10.3* mm または 10.3 mm IR** M12、レンチ付き)	DMLN-10LL-SMT DMLN-10LL-IR-SMT		✓
24 mm F6 リキッドレンズモジュール*	DM360-LENS-24LL		✓
24 mm F6 リキッドレンズモジュール***	DMLN-C24F06-LL-IR		
24 mm F10 リキッドレンズモジュール*	DMLN-C24F10-LL		
10 mm F5 オートフォーカスレンズ* (HPIT と併用)	DMLN-C10F05-HSLL		✓
16 mm F8 オートフォーカスレンズ* (HPIT と併用)	DMLN-C16F08-HSLL		
24 mm F6 オートフォーカスレンズ* (HPIT と併用)	DMLN-C24F06-HSLL		
35 mm F8 オートフォーカスレンズ* (HPIT と併用)	DMLN-C35F08-HSLL		

* 内蔵 IR ブロッキングフィルタ搭載

** 内蔵 IR ブロッキングフィルタ搭載なし



*** 内蔵 IR ブロッキングフィルタ搭載なし、内蔵屋光フィルタ搭載







レンズカバーと内蔵照明

アクセサリ			DM474	DM475
Cマウントレンズ用 Cマウントカバー	DM300-CMCOV		✓	✓
Cマウントレンズ用ショート Cマウントカバー	DM300-CMCOV-SH		✓	✓
エクステンションキット	DM300-EXT		✓	✓
DM500 Cマウントカバー (HPIA と併用)	DM500-CMTLC-000		✓	✓
DM500 レンズカバー用エクステンダー	DM500-LNSEXT-000		✓	✓

アクセサリ		DM474	DM475
LED (赤) HPIL、10.3 mm レンズ (LED (赤) IEC 62471 規格によるリスク免除グループ、LED 照準装置 (緑) IEC 62471 規格によるリスク免除グループ)	DM360-HPIL-RE		✓
偏光 LED (赤) HPIL、静電防止、10.3 mm レンズ (LED (赤) IEC 62471 規格によるリスク免除グループ、LED 照準装置 (緑) IEC 62471 規格によるリスク免除グループ)	DM360-HPIL-RE-P		
LED (白) HPIL、10.3 mm レンズ (LED (白) IEC 62471 規格による低リスクグループ、LED 照準装置 (緑) IEC 62471 規格によるリスク免除グループ)	DM360-HPIL-WHI		
LED (赤) HPIL、24 mm リキッドレンズ (LED (赤) IEC 62471 規格によるリスク免除グループ、LED 照準装置 (緑) IEC 62471 規格によるリスク免除グループ)	DMLT-HPIL-RE		
偏光 LED (赤) HPIL、静電防止、24 mm リキッド レンズ (LED (赤) IEC 62471 規格による低リスクグループ、LED 照準装置 (緑) IEC 62471 規格によるリスク免除グループ)	DMLT-HPIL-RE-P		
LED (白) HPIL、24 mm リキッドレンズ (LED (白) IEC 62471 規格による低リスクグループ、LED 照準装置 (緑) IEC 62471 規格によるリスク免除グループ)	DMLT-HPIL-WHI		
赤外線 LED HPIL、静電防止、10.3 および 24 mm リキッドレンズ (IR LED IEC 62471 規格によるリスク免除グループ、LED 照準装置 (緑) IEC 62471 規格によるリスク免除グループ)	DMLT-HPIL-IR-W		





外部照明と高出力照明

アクセサリ		DM474	DM475	
リングライト	CLRR-R7030G1CLR		✓	✓
ノックライト	CLRB-F100100G1		✓	✓
同軸 (DOAL) 照明	CLRO-K5050G1		✓	✓



アクセサリ			DM474	DM475
スポットライト	CLRS-P14G1		✓	✓
暗視野照明	CLRD-D120G1		✓	✓
ブリック照明、スリム型 青	IVSL-ODDM-S75-470		✓	✓
ブリック照明、スリム型 赤	IVSL-ODDM-S75-625			
ブリック照明、スリム型 白	IVSL-ODDM-S75-WHI			
バー照明、ワイド型 赤	IVSL-YLW2X-625		✓	✓
バー照明、スリム型 赤、直線偏光子	IVSL-YLW2X-625P			
バー照明、スリム型 赤外線	IVSL-YLW2X-850			
バー照明、スリム型 青	IVSL-YLW2X-470			
バー照明、ワイド型 赤	IVSL-YLW2X-625-W			
バー照明、スリム型 白	IVSL-YLW2X-WHI			
バー照明、ワイド型 白	IVSL-YLW2X-WHI-W			
バー照明、ワイド型 白、直線偏光子	IVSL-YLW2X-WHIP-W			
バー照明、青	IVSL-LX520-470		✓	✓
バー照明、赤	IVSL-LX520-625			
LX280 シリーズ照明、青	IVSL-LX280-470		✓	✓
LX280 シリーズ照明、赤	IVSL-LX280-625			
直線偏光子キットケース	DM30X-HPIA3-LP		✓	✓









アクセサリ		DM474	DM475	
HPIA、赤 スリム型	DM30X-HPIA3-625		✓	✓
HPIA、赤 ワイド型	DM30X-HPIA3-625-W			
HPIA、白 スリム型	DM30X-HPIA3-WHI			
(LED (白) IEC 62471 規格による低リスクグループ)				
HPIA、白 ワイド型	DM30X-HPIA3-WHI-W			
(LED (白) IEC 62471 規格による低リスクグループ)				
HPIA、青 スリム型	DM30X-HPIA3-470			
(LED (白) IEC 62471 規格による低リスクグループ)				
HPIA、青 ワイド型	DM30X-HPIA3-470-W			
(LED (白) IEC 62471 規格による低リスクグループ)				
HPIA、赤外線 スリム型	DM30X-HPIA3-IR		✓	✓
(LED (白) IEC 62471 規格による低リスクグループ)				
HPIA、赤外線 ワイド型	DM30X-HPIA3-IR-W			
(LED (白) IEC 62471 規格による低リスクグループ)				
HPIT、赤、ワイド型、10 および 16 mm レンズ	DMLT-HPIT-RE-W			
(LED (赤) IEC 62471 規格によるリスク免除グループ)				
HPIT、赤、標準型、24 mm レンズ	DMLT-HPIT-RE-S			
(LED (赤) IEC 62471 規格によるリスク免除グループ)				
HPIT、白、ワイド型、10 および 16 mm レンズ	DMLT-HPIT-WHI-W			
(LED (白) IEC 62471 規格による低リスクグループ)				
HPIT、白、標準型、24 mm レンズ	DMLT-HPIT-WHI-S			
(LED (白) IEC 62471 規格による低リスクグループ)				
偏光フロントカバー	DMLA-HPIT-PLCOV		✓	✓
透明フロントカバー	DMLA-HPIT-CLCOV			
拡散フロントカバー	DMLA-HPIT-DLCOV			
ノックンブドームフロントカバー	DMLA-HPIT-DFCOV		✓	✓
アダプタ (PCB 照明ポートアダプタを含む)	DMLA-HPIT-ADAP470		✓	✓

視野 (FOV) 拡張ツール

アクセサリ			DM474	DM475
マウント付き視野 (FOV) 拡張ツール	DMA-XPAND-100		✓	
視野 (FOV) 拡張ツール	DMA-XPAND-150		✓	
視野 (FOV) 拡張ツール	DMA-XPAND-250		✓	
視野 (FOV) 拡張ツール	DMA-XPAND-300		✓	

その他

アクセサリ			DM474	DM475
接続ケーブル RS-232	CCB-M12xDB9Y-05		✓	✓
接続ケーブル 24 V、I/O、RS-232 (y ストレート/アングル、xx は長さを示す)	CCB-M12x12Fy-xx		✓	✓
接続ケーブル 24 V、入出力、RS-232	CCBL-05-01			
電源および I/O ブレークアウトケーブル、M12-12、ストレート (xx は 5 m、10 m、15 m の長さを示す)、アングル (xx は 5 m、10 m、15 m の長さを示す)	CCB-PWRIO-xx CCB-PWRIO-xxR			
複数のバー照明向け電源ケーブル (IVSL-5PM12-5 と組み合わせで使用)	CCB-FOV25-MAL-012			
X-CODED/A-CODED イーサネットケーブルアダプタ、0.5 m	CCB-M12X8MS-XCAC		✓	✓
X-CODED/RJ45 イーサネットケーブル (xx は 2、5、15、30 m の長さを示す)	CCB-84901-2001-xx		✓	✓

アクセサリ		DM474	DM475	
CLRR / CLRB / CLRO / CLRS / CLRD 照明と互換性のある外部照明ケーブル(xx は長さを示す)	CCB-M12x4MS-xxx		✓	✓
DataMan 用外部照明制御ケーブル、5メートル、フライングリード付き	CCB-M12XFLY-05			
IVSL 照明 (IVSL-LX280 は除く) と互換性のあるバー照明ケーブル(xx は300、500、1,000、2,000 mm の長さを示す)	IVSL-5PM12-Jxxx			
LX280 シリーズ照明ケーブル	IVSL-FSK-J5000		✓	✓
I/O 延長ケーブル、5 m、ストレート	CKR-200-CBL-EXT		✓	✓
レーザー照準 (HPIA と併用)	DM300-AIMER-00		✓	✓
接続モジュール (4 台または 1 台のカメラ) (xx は US、EU、UK、または JP)	DMA-CCM-4X-xx または DMA-CCM-1-xx		✓	✓
取り付けブラケットキット	DMBK-470-MNT		✓	✓
ピボット取り付けブラケット	DM100-PIVOTM-00		✓	✓
外部ヒートシンク	DMHS-370-470		✓	✓



警告: レーザが搭載された DM300-AIMER-00 および HPIT について: 本デバイスは、IEC60825-1 第 3 版 (2014 年) に従ってテストされており、クラス 2 レーザデバイスの制限下であることが証明されています。

LASER LIGHT - DO NOT STARE INTO BEAM
CLASS 2 LASER PRODUCT 650nm <1mW
CLASSIFIED PER IEC 60825-1, Ed 3, 2014



Complies with FDA performance standards for laser products except for deviations pursuant to Laser Notice No. 50, dated June 24, 2007.

LASER LIGHT - DO NOT STARE INTO BEAM
CLASS 2 LASER PRODUCT 650nm <1mW
CLASSIFIED PER IEC 60825-1, Ed 3, 2014



Complies with FDA performance standards for laser products except for deviations pursuant to Laser Notice No. 50, dated June 24, 2007



寸法

A	発行領域
B	光軸

高出力組み込み照明 (HPIL) 付き DataMan 474

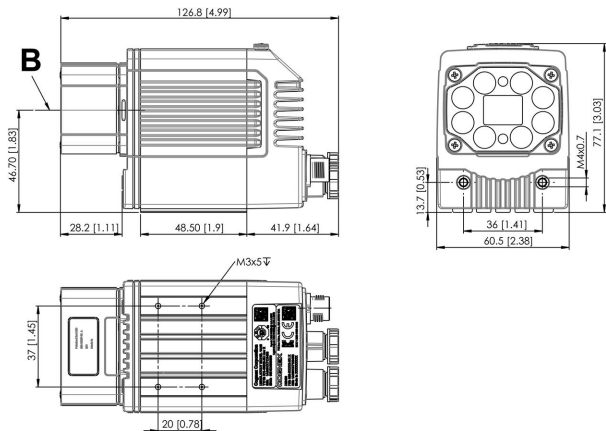

高出力照明アクセサリ (HPIA) 付きDataMan 470シリーズ

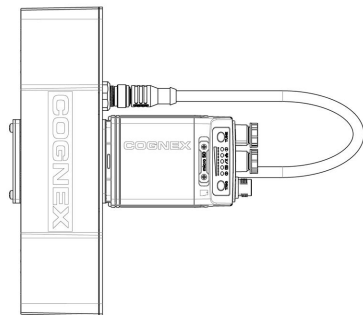
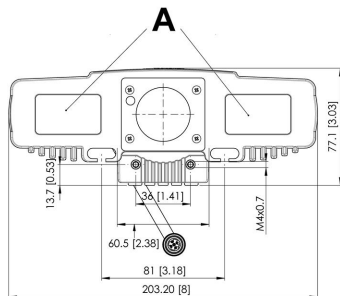
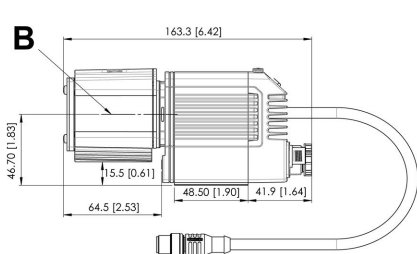

高出力内蔵トーチ (HPIT) 搭載 DataMan 470シリーズ

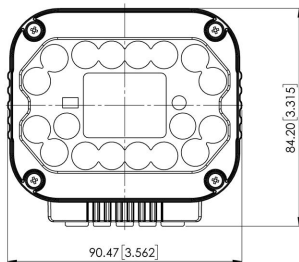
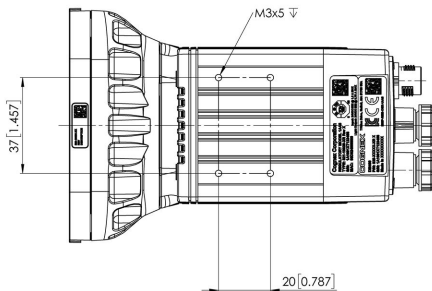
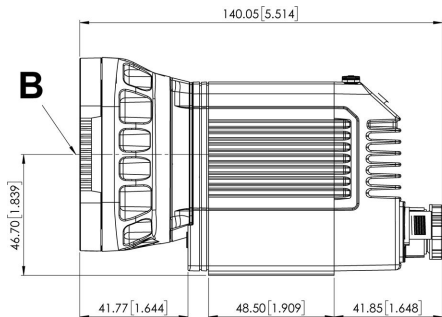

視野と読み取り距離

注：許容値があるため、範囲にはユニットごとに+/-5%の差があります。

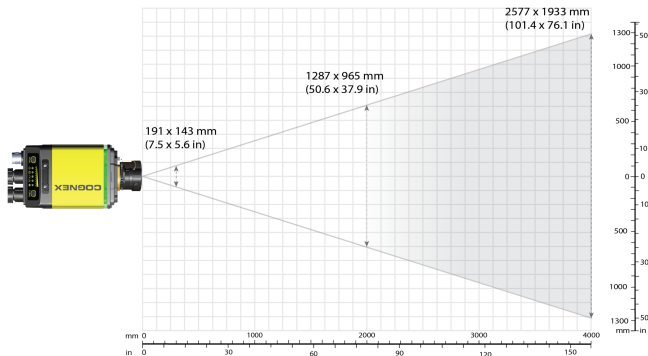

デバイス	距離 (mm) / 1D 最小コード* 10 mm HSL		距離 (mm) / 2D 最小コード* 10 mm HSL	
	DM474	445	0.15mm (6 MIL)	307
591		0.20mm (8 MIL)	408	0.20mm (8 MIL)
738		0.25mm (10 MIL)	509	0.25mm (10 MIL)
958		0.33mm (13 MIL)	660	0.33mm (13 MIL)
1104		0.38mm (15 MIL)	761	0.38mm (15 MIL)
	1471	0.51mm (20 MIL)	1013	0.51mm (20 MIL)

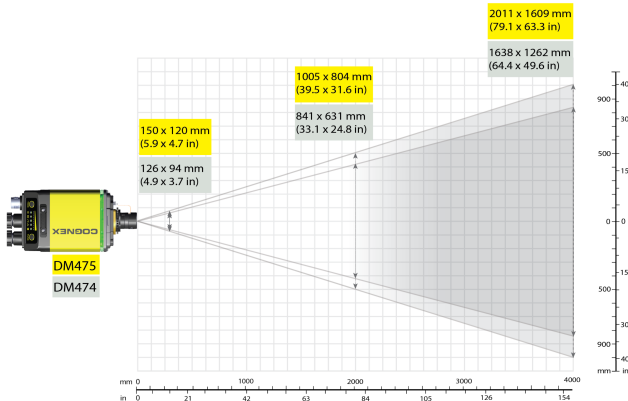

デバイス	距離 (mm) / 1D 最小コード* 16 mm HSL		距離 (mm) / 2D 最小コード* 16 mm HSL	
	DM47x	676	0.15mm (6 MIL)	465
901		0.20mm (8 MIL)	620	0.20mm (8 MIL)
1125		0.25mm (10 MIL)	774	0.25mm (10 MIL)
1462		0.33mm (13 MIL)	1006	0.33mm (13 MIL)
1687		0.38mm (15 MIL)	1160	0.38mm (15 MIL)
	2249	0.51mm (20 MIL)	1547	0.51mm (20 MIL)

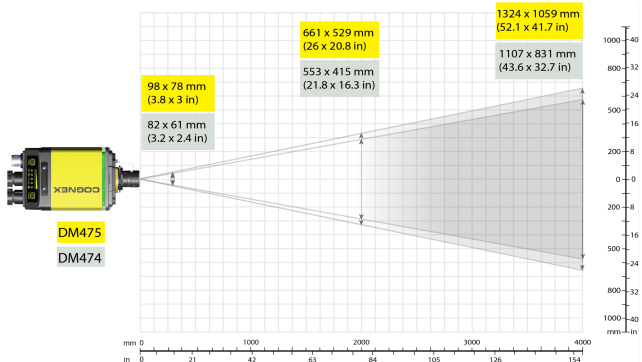

デバイス	距離 (mm) / 1D 最小コード 24 mm HSSL		距離 (mm) / 2D 最小コード 24 mm HSSL	
	DM47x	1029	0.15mm (6 MIL)	709
1370		0.20mm (8 MIL)	944	0.20mm (8 MIL)
1711		0.25mm (10 MIL)	1178	0.25mm (10 MIL)
2223		0.33mm (13 MIL)	1530	0.33mm (13 MIL)
2564		0.38mm (15 MIL)	1764	0.38mm (15 MIL)
	3417	0.51mm (20 MIL)	2351	0.51mm (20 MIL)

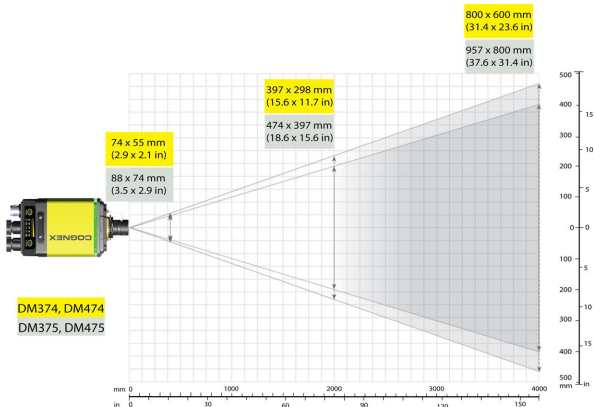

デバイス	距離 (mm) / 1D 最小コード* 35 mm HSL		距離 (mm) / 2D 最小コード* 35 mm HSL	
	DM47x	1300	0.15mm (6 MIL)	835
1750		0.20mm (8 MIL)	1110	0.20mm (8 MIL)
2170		0.25mm (10 MIL)	1390	0.25mm (10 MIL)
2820		0.33mm (13 MIL)	1800	0.33mm (13 MIL)
3250		0.38mm (15 MIL)	2080	0.38mm (15 MIL)
4335		0.51mm (20 MIL)	2770	0.51mm (20 MIL)

リーダの接続

注意：イーサネットケーブルのシールドは、グラウンドする必要があります。ケーブルの差し込み先（通常はスイッチまたはルータ）には、必ずグラウンドしたイーサネットコネクタを付けてください。グラウンド接続の確認には、デジタル式電圧計を使用してください。末端のデバイスをグラウンドしていない場合は、ご使用地域の電気工事規定にしたがってグラウンドワイヤを追加してください。

注意：放射を防ぐため、ブレイクアウトケーブルのシールドをフレームグラウンドに接続してください。

次の手順に従ってください。

1. リーダを取り付けます。
2. イーサネットケーブルをコンピュータまたはスイッチに接続します。
3. ブレイクアウトケーブルを 24 V 電源に接続します。

ケーブルのピン配列とワイヤの色の詳細については、『DataMan 470 リーダ¹リファレンスマニュアル』の「接続、光学、照明について」の節を参照してください。

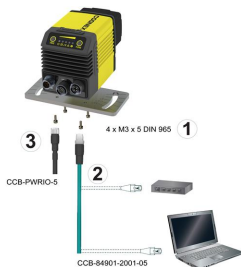

インストール

インストールの手順および仕様の詳細については、DataMan Setup Tool とともにインストールされる『DataMan 470 シリーズ リーダリファレンスマニュアル』に記載されています。このガイドにアクセスするには、ウィンドウズの [スタート] メニューから、[すべてのプログラム] > [Cognex] > [DataMan Software vx.x.x] > [ドキュメント] を選択してください。

注：



- ケーブルは別途ご購入ください。
- 内容物の不足や破損がある場合は、コグネックス販売代理店 (ASP) または弊社テクニカルサポートまでご連絡ください。

注意： ケーブルは、DataMan システムのコネクタのキー溝に合わせて接合するように設計されています。無理に接続しようとすると、破損することがあります。

取り付け

注意： 電氣的に接地している固定具にリーダを設置するか、あるいはリーダ固定具のワイヤをフレームグラウンドまたはアースグラウンドに接続することによって、リーダを接地することを推奨します。グラウンドワイヤが使用されている場合、リーダ裏面の 4 つの取り付けポイントのうちの 1 つに接続してください。リーダ表面の取り付けポイントには接続しないでください。

DataMan リーダを若干傾けて (15°) 取り付けると、反射が軽減し、性能を向上させることができます。

DataMan リーダを取り付ける際には、底部のパーツの取り付け穴セットをご使用ください。

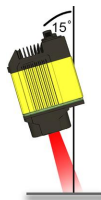

取り付けの詳細については、『DataMan 470リーダシリーズリファレンスマニュアル』を参照してください。

イーサネットケーブルの接続

注意：イーサネットケーブルのシールドは、グラウンドする必要があります。ケーブルの差し込み先（通常はスイッチまたはルータ）には、必ずグラウンドしたイーサネットコネクタを付けてください。グラウンド接続の確認には、デジタル式電圧計を使用してください。末端のデバイスをグラウンドしていない場合は、ご使用地域の電気工事規定にしたがってグラウンドワイヤを追加してください。

1. イーサネットケーブルの M12 コネクタを DataMan ステムの ENET コネクタに接続します。
2. イーサネットケーブルの RJ-45 コネクタを、必要に応じてスイッチ/ルータまたは PC に接続します。

ブレイクアウトケーブルの接続



注意：放射を防ぐため、ブレイクアウトケーブルのシールドをフレームグラウンドに接続してください。

注：



- I/O ワイヤを I/O デバイスに配線または調整する際には、リーダの電源を OFF にする必要があります。
- 使用しないワイヤは、切断するかまたは絶縁材で保護してください。裸線は +24 VDC ワイヤから離してください。

1. 24 VDC 電源がコンセントから抜かれ、電気が通っていないことを確認します。
2. ブレイクアウトケーブルの +24 VDC およびグラウンドを電源の適切な端子に接続します。



注意：24 VDC 以外の電圧は接続しないでください。記載されている極性を遵守してください。

3. ブレイクアウトケーブルの M12 コネクタを DataMan 470 シリーズリーダの 24 VDC コネクタに接続します。
4. 24 VDC 電源を入れ、必要な場合は電源供給をオンにしてください。

ソフトウェアと文書のインストールとリーダの接続

次のステップに従い、リーダを電源とネットワークに接続します。

1. 入出力、RS232、24 V ケーブルをリーダに接続します。
2. ネットワーク接続の場合は、イーサネットケーブルでリーダをネットワークにつなげます。
3. ケーブルを24V 電源につなげます。

DataMan 470 シリーズリーダを設定するには、DataMan Setup Toolソフトウェアをネットワーク上のPCにインストールする必要があります。DataMan Setup Toolは、次のDataMan サポートサイトから入手できます。

<http://www.cognex.com/support/dataman>

1. ソフトウェアをインストールしたら、DataMan 470 シリーズリーダをお使いのPCに接続します。
2. DataMan Setup Toolを起動して[更新]をクリックします。
3. リストからDataMan 470 シリーズリーダを選択し、[Connect]をクリックします。

DataMan 470 シリーズ リーダの仕様

Weight	373 g (S マウントアダプタ装着、ゴム製フロントカバー未装着時)	
消費電力	<ul style="list-style-type: none"> • 24 VDC \pm 10%、最大 1.5 A (HPIL* および HPIT**) • 24 VDC、最大 250 mA (非 HPIL)* • 24 VDC、1000 mA (HPIA)*** <p>LPS または NEC クラス 2 のみによる供給。</p> <p>*HPIL は、DM360-HPIL-xxx-xx または DMLT-HPIL-xxx-xx アクセサリのうちの 1 つです。 **HPIT は、DMLT-HPIT-xxx-xx アクセサリのうちの 1 つです。 ***HPIA は、DM30X-HPIA3-xxx-xx アクセサリのうちの 1 つです。</p>	
ライトコネクタ	出力電圧	20 V ~ 26.4 V ケーブルの長さによっては、電圧が公称入力電圧を下回ることがあります。
	最大平均電流	1 A
	ピーク動作電流	1.5 A (最大 100 μ s)、平均で 1 A を超えない
	最大突入電流	5 A (0.4 As を超えない)
ケース温度 ¹	0 °C ~ 57 °C (32 °F ~ 134.6 °F)	
動作温度 ²	0 °C ~ 40 °C (32 °F ~ 104 °F)	
保存時の温度	-20 °C ~ 80 °C (-4 °F ~ 176 °F)	
湿度	< 95%、結露しないこと	
環境	IP67 (ケーブルおよび適切なレンズカバー装着時)	

¹ ケース温度が 50 °C を超えないようにするには、冷却手段がさらに必要になる場合があります (ヒートシンクの追加や換気など)。

² 動作温度が 40 °C を超える場合は、外部ヒートシンクが必要です。

衝撃 (輸送および保管)	IEC 60068-2-27: 80 G (11 ms で 800 m/s ² 、半衝撃波) の衝撃を 18 回 (X、Y、Z の 3 軸の各種性で 3 回ずつ) (ケーブルまたはケーブルプラグおよび適切なレンズカバー装着時)		
振動 (輸送および保管)	IEC 60068-2-6: 10 G (100 m/s ² / 15 mm で 10 ~ 500 Hz) の振動を 3 つの各主要軸に 2 時間 (ケーブルまたはケーブルプラグおよび適切なレンズカバー装着時)		
RS-232	Rx/D、Tx/D (TIA/EIA-232-F 準拠)		
コード	DataMan 474 1-D バーコード: Codabar、Code 39、Code 128、Code 93、Interleaved 2 of 5、MSI、UPC/EAN/JAN、Code25 2-D コード: Data Matrix (IDMax および IDQuick: ECC 0、50、80、100、140、200)、QR コードおよびマイクロ QR コード、MaxiCode、DotCode スタックドコード: PDF 417、Micro PDF	DataMan 475 1-D バーコード: Codabar、Code 39、Code 128、Code 93、Interleaved 2 of 5、MSI、UPC/EAN/JAN、Code25 2-D コード: Data Matrix (IDMax および IDQuick: ECC 0、50、80、100、140、200)、QR コードおよびマイクロ QR コード	
ディスクリート入出力範囲	HS 出力 0、1、2、3 Input 0 (トリガ) 入力 1、2、3	I _{MAX} R _{MIN} V _{IH} V _{IL} I _{TYP}	50 mA 200 Ω ± 15 ~ ± 28 V 0 ~ ± 5 V @ 12 VDC @ 24 VDC 2.0 mA 4.2 mA
イーサネット速度	10/100/1000		
二重モード	全二重または半二重		

DataMan 470 シリーズリーダイメージャの仕様

仕様	DataMan 474 イメージャ	DataMan 475 イメージャ
画像センサー	1/1.8 インチ CMOS	2/3 インチ CMOS、グローバルシャッター
画像センサーのプロパティ	7.2 mm x 5.4 mm (H x V)、3.45 μm (正方形画素)	8.8 mm x 6.6 mm (H x V)、3.45 μm (正方形画素)
画像解像度 (ピクセル)	2048 x 1536	2448 x 2048

仕様	DataMan 474 イメージャ	DataMan 475 イメージャ
電子シャッター速度	露光最小: 15 μ s 露光最大: 25 ms (内部照明)/100000 μ s (外部照明)	露光最小: 15 μ s 露光最大: 25 ms (内部照明)/100000 μ s (外部照明)
最大解像度でのフレームレート	最大 55 Hz	最大 37 Hz
レンズの種類	4ページのDataMan 470 シリーズのアクセサリを参照	

*C マウントレンズの制限項目:

- スレッドの長さが5.4 mmを超えないこと。
- 選択したレンズに関しては、C マウントの接合部 (ショルダー) からレンズの底面までの距離が5.4 mmを超えないこと。レンズのスペーサーが必要になることがあります。
- C マウントレンズカバーを使う際は、スペーサーとフィルタを含むレンズの寸法が32 x 42 mm (直径 x 長さ)を超えないこと。

LED とレーザの波長

下表にLEDの種類とそのピーク波長を示します。

LED	λ [nm]
白	6500K (色温度)
青	470
赤	617
高出力赤	617
赤外線	850
トーチ照明 (白)	2500 ~ 5000K (色温度)
トーチ照明 (赤)	625

規制情報/適合宣言

i 注：CE 適合宣言および規制に関する最新情報については、Cognex サポートサイト (cognex.com/support) を参照してください。

DataMan 470 リーダには規制モデル R00062 があり、安全な使用に関して、該当するすべての規制委員会の要件を十分に満たしています。他の電気機器と同様、安全に使用するためには、規制各機関のガイドラインに従うことが必要です。これらのガイドラインをよく読んでから、機器をご使用ください。

安全規制	
製造者	Cognex Corporation One Vision Drive Natick, MA 01760 USA
米国	TÜV SÜD AM SCC/NRTL OSHA Scheme for UL/CAN 61010-1 FCC (アメリカ連邦通信委員会) 規則第 15 章クラス A 準拠 本製品は、FCC 規制第 15 章に定められたクラス A デジタル機器に関する規制要件に基づいて試験が実施され、これに適合するものと認定されています。この規制要件は、商用設備内で本装置を操作する場合の有害な電磁干渉に対し、合理的な保護手段を提供するために設定されています。本装置は高周波を発生・使用・放射することがあります。取扱説明書の指示に従わずに設置・使用した場合、無線通信に有害な干渉を与える可能性があります。本機を住宅地で使用すると有害な電波障害を起こす恐れがあり、この場合、使用者の負担で障害を是正する必要があります。
カナダ	TÜV SÜD AM SCC/NRTL OSHA Scheme for UL/CAN 61010-1 ICES-003、クラス A 本クラス A デジタル機器は、カナダ ICES-003 に準拠しています。Cet appareil numérique de la classe A est conforme à la norme NMB-003 du Canada.

安全規制

欧州	<p>注意：本機はクラス A 製品です。この製品は、家庭環境で電波干渉を引き起こす可能性があり、その場合、ユーザは適切な処置を講ずる必要があります。</p> 
韓国	<p>A급 기기(업무용 방송통신기자재): 이 기기는 업무용(A급) 전자파적합기기로서 판매자 또는 사용자는 이 점을 주의하시기 바라며, 가정외의 지역에서 사용하는 것을 목적으로 합니다. 規制モデル R00062 の DataMan 474: R-REM-CGX-R00062.</p>
国際的な製品の安全性	<p>IEC 61010-1、CAN/CSA-C22.2 No. 61010-1:2012 + UPD No. 1:2015-07、UL 61010-1:2012 + R:2015-07、UL 61010-1:2012 + R:2015-07、EN 61010-1:2010 に準拠しています。</p>
CB	<p>TÜV SÜD AM, IEC/EN 61010-1. 請求により、CB 報告書を提供します。</p>

欧州共同体ユーザ

コグネックスは、電気・電子機器廃棄物に関する 2012 年 7 月 4 日付け欧州議会・理事会指令 2012/19/EU (WEEE) を順守しています。

本製品の製造には、天然資源の抽出と使用が必要とされます。適切に廃棄されない場合、本製品に含まれている有害物質が、健康および環境に影響を与える可能性があります。

有害物質が環境に悪影響を与えないようにするため、また天然資源に対する影響を軽減するため、製品廃棄時には、適切な回収システムを利用することを推奨します。これらのシステムは、健全な方法で製品の大半を再利用したり、リサイクルしたりします。



クロスアウトされた車輪付きゴミ箱マークは、製品が一般廃棄物とともに処分されるべきではないことを示し、製品廃棄時に適切な分別回収システムを使用するように呼びかけています。

回収、再利用、リサイクルシステムの詳細については、地方自治体の廃棄物管理局にお問い合わせください。

本製品の環境に与える影響についての詳細は、販売代理店までお問い合わせください。

中国大陆RoHS (Information for China RoHS Compliance)

根据中国大陆《电子信息产品污染控制管理办法》(也称为中国大陆RoHS), 以下部份列出了本产品中可能包含的有毒有害物质或元素的名称和含量。



中国における電子情報製品による汚染防止のための管理規定により要求される、有毒物質と有害物質、およびその含有量に関する表。

有害物質 有害物質						
部品名 部品名称	鉛 (Pb) 鉛	水銀 (Hg) 汞	カドミウム (Cd) 鎘	六価クロム (Cr (VI)) 六价铬	ポリ臭素化ジフェ ニル (PBB) 多溴联苯	ポリ臭素化ジフェニル エーテル (PBDE) 多溴二苯醚
規制モデル R00062	X	O	O	O	O	O
<p>本表は、SJ/T 11364 規定に従って作成されました。 这个标签是根据SJ/T 11364 的规定准备的。</p> <p>O: この部品のすべての均質材料に含まれる有害物質が、GB/T26572-2011 の制限要件を下回っていることを示します。 表示本部件所有均质材料中含有的有害物质低于GB/T26572-2011 的限量要求。</p> <p>X: この部品に使用されている均質材料の少なくとも1つに含まれている有害物質が、GB/T26572-2011 の制限要件を超えていることを示します。 表示用于本部件的至少一种均质材料中所含的有害物质超过GB/T26572-2011 的限制要求。</p>						

Copyright © 2020
Cognex Corporation. All Rights Reserved.